



# STOP違法整備!!

## あなたのクルマは 違法に整備されていませんか？

次のような装置の点検・整備(特定整備)は、国の認証を受けた工場ではできません！

**2** 動力伝達装置  
(ドライブシャフトなどの脱着)

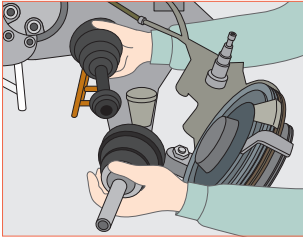

**1** 原動機 (エンジン脱着)

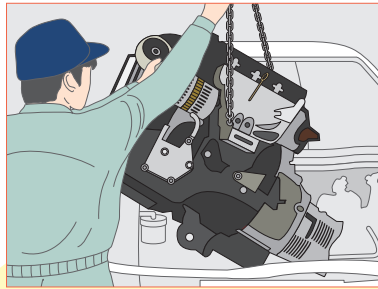

**6** 緩衝装置  
(リーフスプリング脱着)

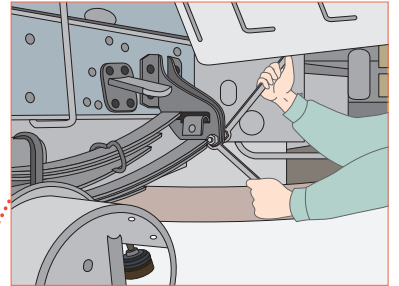

**7** 運行補助装置  
(自動ブレーキ用カメラ  
の調整など)

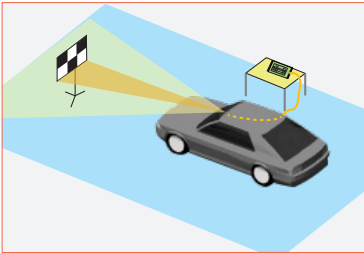

**5** 制動装置  
(ブレーキパッドなどの交換)

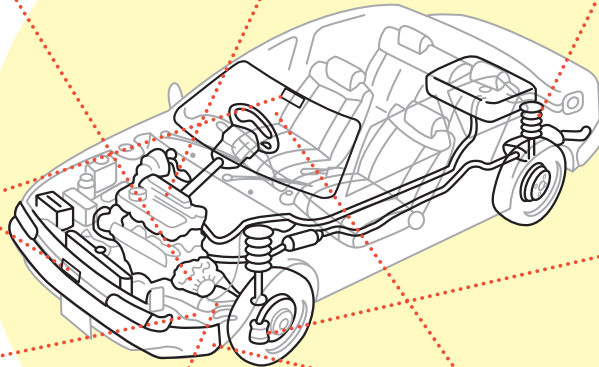
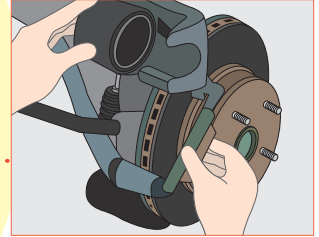

**3** 走行装置 (ロアアーム脱着)

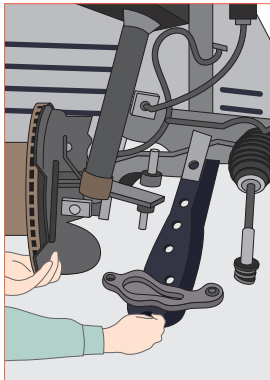

**4** かじ取り装置  
(タイロッドエンド脱着)

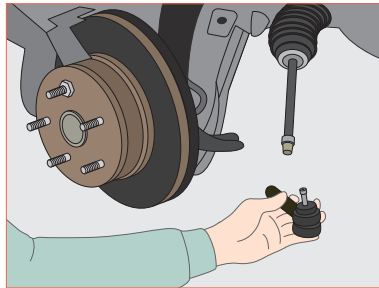

**7** 運行補助装置  
(自動ブレーキ用のカメラなどが装着されている  
窓ガラス・バンパーなどの脱着)

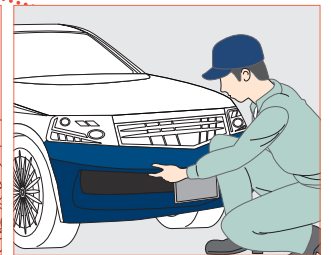
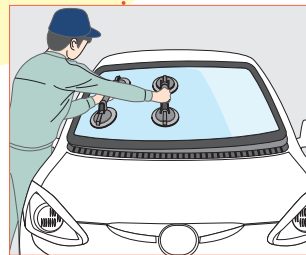

**8** 自動運行装置

(レベル3以上の自動運転を行うための  
装置に係る整備・改造)

## 未認証行為は、道路運送車両法違反です!!

未認証行為とは、国土交通省地方運輸局長（沖縄は総合事務局長）の道路運送車両法第七十八条の規定に基づく認証を受けずに、業として自動車の特定整備を行う行為です。違反すると罰金が科せられる場合があります。

道路運送車両法 第七十八条（認証）

自動車特定整備事業を営もうとする者は、自動車特定整備事業の種類及び特定整備を行う事業場ごとに、地方運輸局長の認証を受けなければならない。

道路運送車両法 第九十九条（罰則）

次の各号のいずれかに該当する者は、五十万円以下の罰金に処する。（十一）第七十八条第一項の規定による認証を受けずに自動車特定整備事業を営んだ者

# 特定整備を伴う車検や点検・整備は国の認証を受けた整備工場へ!!

ねえ、うちの車、そろそろ車検でしょう？最近、ブレーキの効きが気になるから、ブレーキもよく点検してほしいわ。

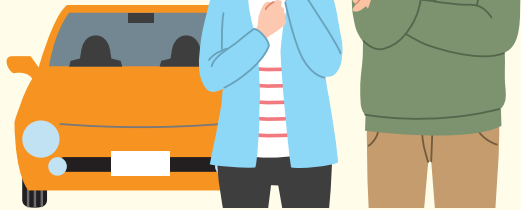

うん、いつもの整備工場に車検を頼んでみようかな。

**大丈夫？**

点検・整備する装置によっては国が認証した工場しかできないみたいよ。



認証整備工場の標識 (例)

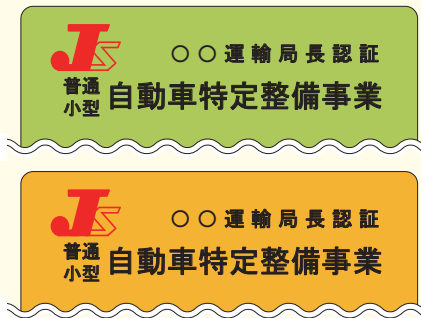

※「自動車分解整備事業」の標識もあります。

このような標識を持つ整備工場が国の認証を受けた工場だから、車検を頼むときに確認できるよ!



国の認証を受けた整備工場が分かるんだね。



特定整備を行うには国の認証が必要なんだね。



次の全てにチェックが入る業者・整備工場では、違法に特定整備が行われているおそれがありますので、最寄りの運輸局担当窓口へ情報提供をお願いします。

check

- 依頼した点検・整備作業がチラシ表面の **1** ~ **8** のどれかに該当するか
- 点検整備記録簿または特定整備記録簿に、「認証整備工場名」と「認証番号」の両方が記載されていない
- 依頼先の工場に上記のような標識が掲示されていない
- 車検証の備考欄中、〔受検形態〕が「使用者」又は「その他」と記載されている

## 車検証の備考欄をご確認ください。

### 【受検形態】

- 指定整備工場、認証整備工場  
国の認証を受けた整備工場によって車検が行われている場合です。
- 使用者  
自動車ユーザー本人が車検を受けた場合です。
- その他 (使用者以外の者により受検が代行された場合)  
上記以外の方が車検を受けた場合です。  
※ 違法に特定整備が行われている又は定期点検整備が確実に実施されていないおそれがあります。点検整備記録簿を確認してください。

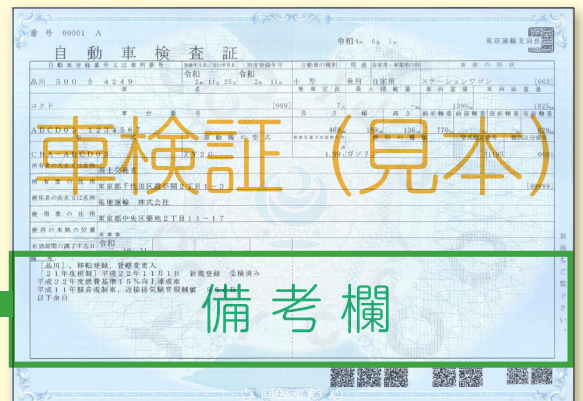

- 北海道運輸局自動車技術安全部整備・保安課 …… 011(290)2752
- 東北運輸局自動車技術安全部整備・保安課 …… 022(791)7534  
(青森、岩手、福島、秋田、宮城、山形)
- 北陸信越運輸局自動車技術安全部整備・保安課 …… 025(285)9155  
(新潟、富山、石川、長野)
- 関東運輸局自動車技術安全部整備課 …… 045(211)7254  
(東京、神奈川、埼玉、群馬、千葉、茨城、栃木、山梨)
- 中部運輸局自動車技術安全部整備課 …… 052(952)8042  
(愛知、岐阜、三重、静岡、福井)

- 近畿運輸局自動車技術安全部整備課 …… 06(6949)6453  
(大阪、京都、兵庫、奈良、滋賀、和歌山)
- 中国運輸局自動車技術安全部整備・保安課 …… 082(228)9142  
(広島、鳥取、島根、岡山、山口)
- 四国運輸局自動車技術安全部整備・保安課 …… 087(802)6783  
(香川、徳島、愛媛、高知)
- 九州運輸局自動車技術安全部整備課 …… 092(472)2537  
(福岡、長崎、大分、佐賀、熊本、宮崎、鹿児島)
- 沖縄総合事務局運輸部車両安全課 …… 098(866)1837