

小田急小田原線沿線 市区町の人口・交通の状況

平成25年1月31日

市区町の人口・交通の状況 ～町田市～

人口指標

人口増減：夜間人口
(1985年、2005年、2035年)

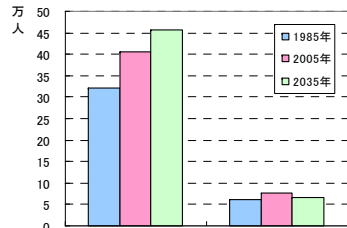

(出典)国勢調査

高齢化率
(1985年、2005年、2035年)

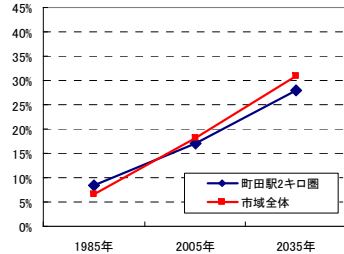

(出典)国勢調査

人口ピラミッド
(2005年、2035年/市域)

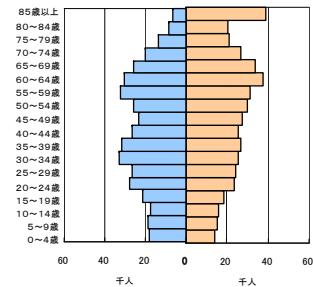

(出典)国勢調査 ※将来人口はコーホート分析により予測

年齢階層別転入転出(2010年)

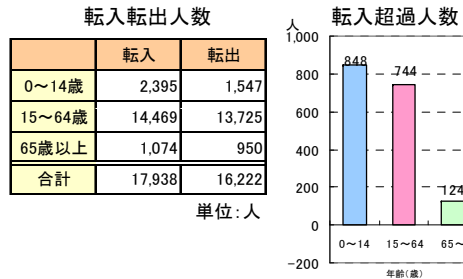

(出典)住民基本台帳人口移動報告

交通指標

駅別乗降者数の推移
(1988年、1998年、2008年)

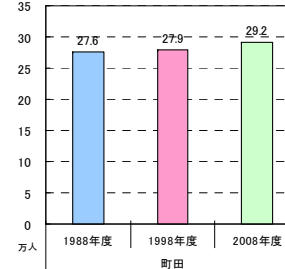

(出典)都市交通年報、鉄道事業者HP

自動車分担率
(1988年、2008年/駅2km圏)

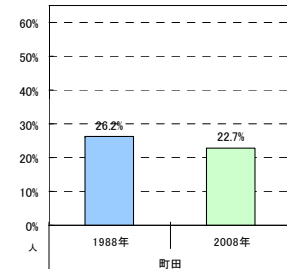

(出典)東京都圏パーソントリップ調査

主要駅の年齢階層別鉄道トリップ数
(2005年)

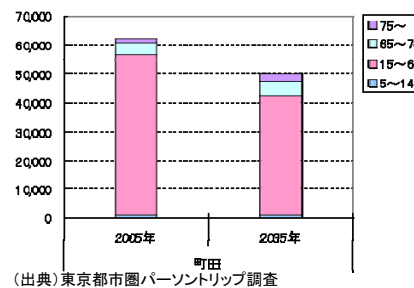

(出典)東京都圏パーソントリップ調査

主要駅の30分圏域人口(2005年)

町田駅の30分圏アクセス人口
=3,600,231人

※首都圏内の鉄道ネットワークを作成し、対象となる駅から2km圏域及び鉄道利用の場合の30分圏域をシミュレーションにより算出

拠点指標

駅からの距離別施設数及び主な施設名称(2012年)

施設名	駅からの距離	施設数	施設の例
総合・救急病院	1km以内	1	あけぼの病院
	1～5km	19	南町田病院、町田慶泉病院、相模台病院、丘整形外科病院、森下記念病院など
図書館、博物館、資料館、文化ホール	1km以内	5	町田市文化交流センター、町田市立中央図書館、さるびあ図書館、町田市民文学館ことばらんど、町田市民ホール
	1～5km	8	金森図書館、相模大野図書館、文化交流プラザ(おだきがプラザ)、グリーンホール相模大野、相模原南市民ホール、北地区文化センター、木曾山崎図書館、町田市立博物館
大型小売店(店舗面積5000㎡以上)	1km以内	11	町田東急ツインズ(東急ハンズ町田店)、町田駅ビル(小田急百貨店町田店)、町田ビルディング(町田モディ)、町田ターミナルビル(ミーナ町田)、JO RNA MACHIDA など
	1～5km	26	イオンつきみ野店、ケーユー本店中古車ショールーム、グランベリーモールC(ホームライフガーデン)、ルームズ大正堂本店、スーパー三和小川店 など

主要駅における流動図(2012年)

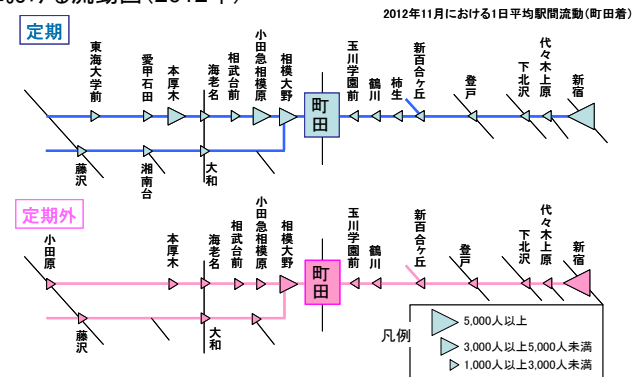

(出典)小田急電鉄資料

市区町の人口・交通の状況 ～相模原市～

人口指標

人口増減：夜間人口
(1985年、2005年、2035年)

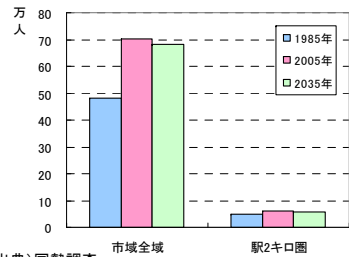

(出典)国勢調査

高齢化率
(1985年、2005年、2035年)

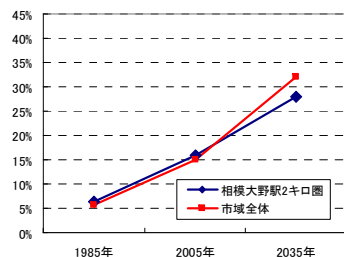

(出典)国勢調査

人口ピラミッド
(2005年、2035年/市域)

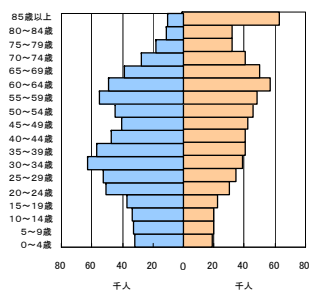

(出典)国勢調査 ※将来人口はコーホート分析により予測

年齢階層別転入転出(2010年)

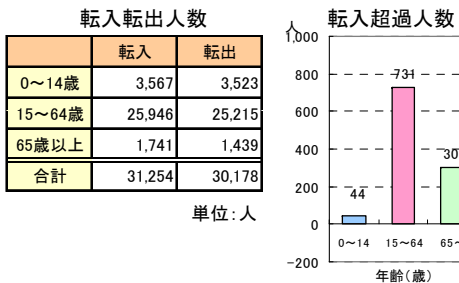

(出典)住民基本台帳人口移動報告

交通指標

駅別乗降者数の推移
(1988年、1998年、2008年)

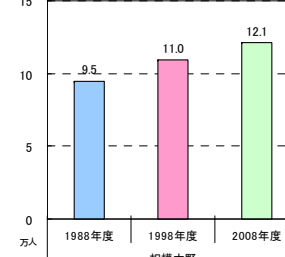

(出典)都市交通年報、鉄道事業者HP

自動車分担率
(1988年、2008年/駅2km圏)

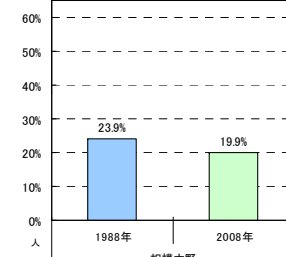

(出典)東京都市圏パーソントリップ調査

主要駅の年齢階層別鉄道トリップ数
(2005年)

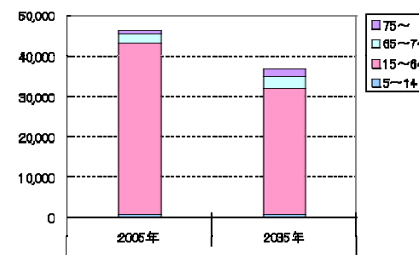

(出典)東京都市圏パーソントリップ調査

主要駅の30分圏域人口(2005年)

相模大野駅の30分圏アクセス人口
=3,406,273人

※首都圏内の鉄道ネットワークを作成し、対象となる駅から2km圏域及び鉄道利用の場合の30分圏域をシミュレーションにより算出

拠点指標

駅からの距離別施設数及び主な施設名称(2012年)

施設名	駅からの距離	施設数	施設の例
総合・救急病院	1km以内	3	医療法人社団昌栄会相模大野病院、さがみ生協病院、慈誠会病院
	1～5km	20	南町田病院、町田慶泉病院、相武台病院、相模台病院、丘整形外科病院など
図書館、博物館、資料館、文化ホール	1km以内	3	相模大野図書館、グリーンホール相模大野、相模原南市民ホール
	1～5km	11	金森図書館、町田市文化交流センター、図書館相武台分館、文化交流プラザ(おださがプラザ)、北地区文化センター など
大型小売店(店舗面積5000㎡以上)	1km以内	5	伊勢丹相模原店(本館)、小田急相模大野ステーションスクエア、村内ファニチャーアクセス相模原店、伊勢丹アネックス(別館)、相模大野モアーズ
	1～5km	31	イオンつきみ野店、ケーユー本店中古車ショールーム、グランベリーモールC(ホームライフガーデン)、ルームズ大正堂本店、スーパー三和小川店 など

主要駅における流動図(2012年)

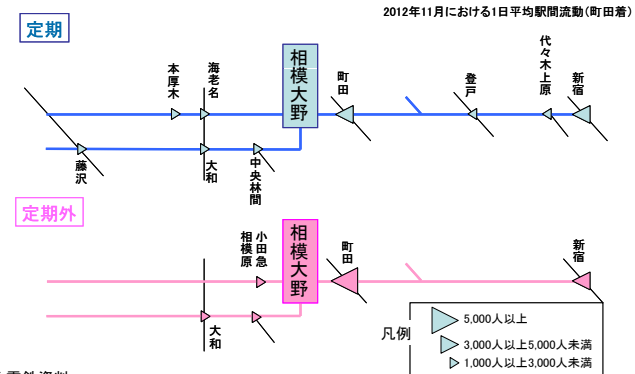

(出典)小田急電鉄資料

人口指標

人口増減：夜間人口
(1985年、2005年、2035年)

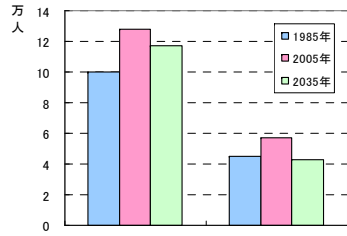

(出典)国勢調査

高齢化率
(1985年、2005年、2035年)

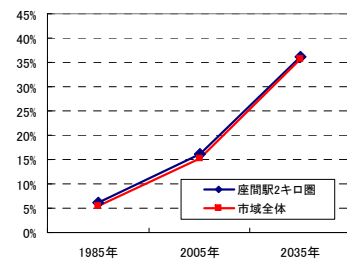

人口ピラミッド
(2005年、2035年/市域)

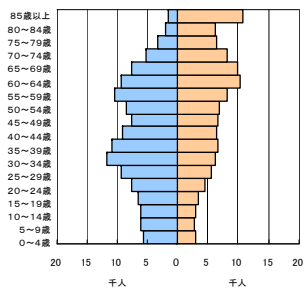

(出典)国勢調査 ※将来人口はコーホート分析により予測

年齢階層別転入転出(2010年)

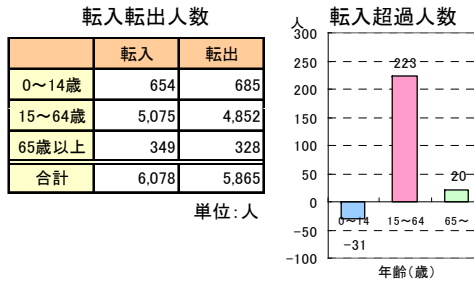

(出典)住民基本台帳人口移動報告

交通指標

駅別乗降者数の推移
(1988年、1998年、2008年)

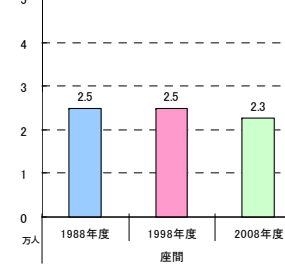

(出典)都市交通年報、鉄道事業者HP

自動車分担率
(1988年、2008年/駅2km圏)

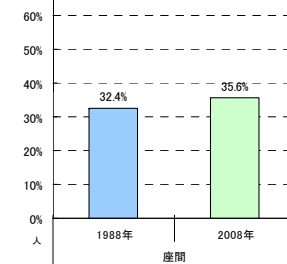

(出典)東京都市圏パーソントリップ調査

主要駅の年齢階層別鉄道トリップ数
(2005年)

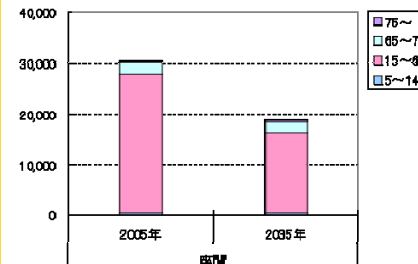

(出典)東京都市圏パーソントリップ調査

主要駅の30分圏域人口(2005年)

相武台前駅の30分圏アクセス人口
=2,538,258人

※首都圏内の鉄道ネットワークを作成し、対象となる駅から2km圏域及び鉄道利用の場合の30分圏域をシミュレーションにより算出

拠点指標

駅からの距離別施設数及び主な施設名称(2012年)

相武台前駅			
施設名	駅からの距離	施設数	施設の例
総合・救急病院	1km以内	1	相武台病院
	1～5km	18	相模台病院、丘整形外科病院、森下記念病院、北里大学病院、北里大学東病院 など
図書館、博物館、資料館、文化ホール	1km以内	1	図書館相武台分館
	1～5km	9	相模大野図書館、文化交流プラザ(おださがプラザ)、グリーンホール相模大野、相模原南市民ホール、北地区文化センター など
大型小売店(店舗面積5000㎡以上)	1km以内	0	なし
	1～5km	18	イオンつきみ野店、ルームズ大正堂本店、りんかんモール(カインズホームりんかんモール店、エイビイりんかんモール店)、東急中央林間ビル(中央林間とうきゅう)、ホームセンターコーナン中央林間店 など

N.A.

(出典)小田急電鉄資料

市区町の人口・交通の状況 ~海老名市~

人口指標

人口増減：夜間人口
(1985年、2005年、2035年)

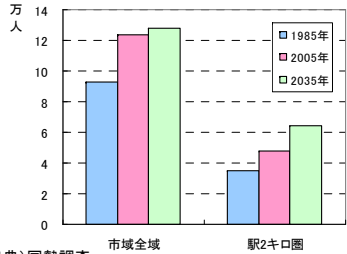

(出典)国勢調査

高齢化率
(1985年、2005年、2035年)

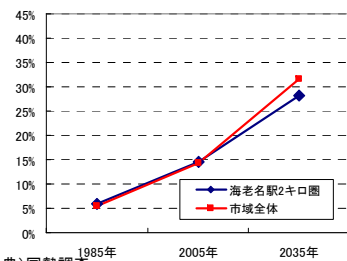

(出典)国勢調査

人口ピラミッド
(2005年、2035年/市域)

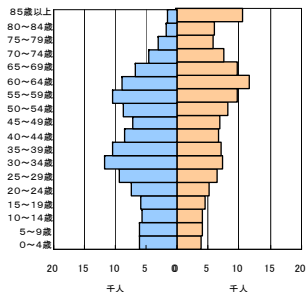

(出典)国勢調査 ※将来人口はコーホート分析により予測

年齢階層別転入転出(2010年)

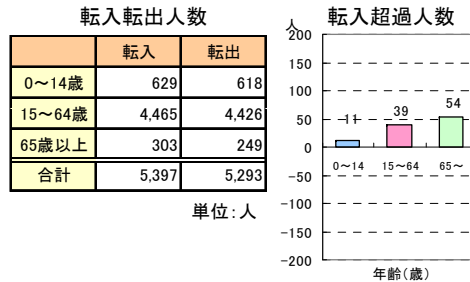

(出典)住民基本台帳人口移動報告

交通指標

駅別乗降者数の推移
(1988年、1998年、2008年)

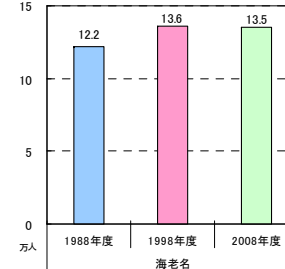

(出典)都市交通年報、鉄道事業者HP

自動車分担率
(1988年、2008年/駅2km圏)

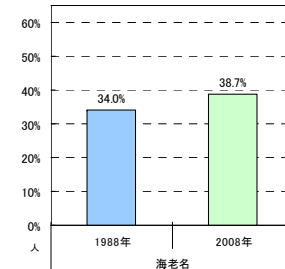

(出典)東京都市圏パーソントリップ調査

主要駅の年齢階層別鉄道トリップ数
(2005年)

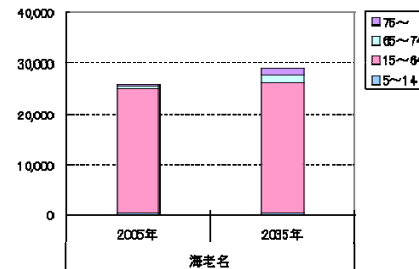

(出典)東京都市圏パーソントリップ調査

主要駅の30分圏域人口(2005年)

海老名駅の30分圏アクセス人口
=2,300,869人

※首都圏内の鉄道ネットワークを作成し、対象となる駅から2km圏域及び鉄道利用の場合の30分圏域をシミュレーションにより算出

拠点指標

駅からの距離別施設数及び主な施設名称(2012年)

施設名	駅からの距離	施設数	施設の例
総合・救急病院	1km以内	2	海老名メディカルサポートセンター、海老名総合病院
	1~5km	9	座間厚生病院、さがみ野中央病院、仁厚会病院、東名厚木病院、厚木市立病院 など
図書館、博物館、資料館、文化ホール	1km以内	2	海老名市立中央図書館、海老名市文化会館
	1~5km	8	座間市立図書館、ハーモニーホール座間(市民文化会館)、東地区文化センター、神奈川工科大学厚木市子ども科学館、中央図書館、陸合西公民館図書室、文化会館、郷土資料館
大型小売店(店舗面積5000㎡以上)	1km以内	5	ピナウォーク(マルイファミリー海老名)、イオン海老名店、ショッピングプラザ海老名(グルメシティ海老名店)、島忠海老名店、関免ビル(ヤマダ電機テックランド海老名店)
	1~5km	12	座間ひばりが丘ショッピングセンター(ヤマダ電機テックランド座間店)、ピアゴ座間店、綾瀬タウンヒルズショッピングセンター、トビレックビル(ダイエー綾瀬店)、ハンディホームセンター綾瀬店 など

主要駅における流動図(2012年)

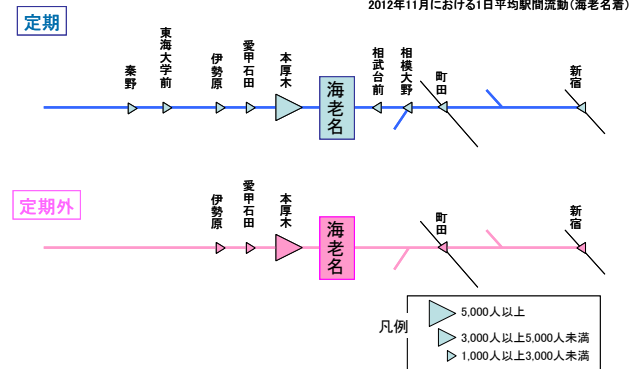

(出典)小田急電鉄資料

人口指標

人口増減：夜間人口
(1985年、2005年、2035年)

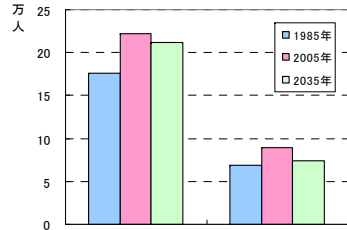

(出典)国勢調査

高齢化率
(1985年、2005年、2035年)

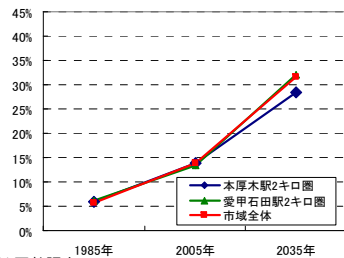

(出典)国勢調査

人口ピラミッド
(2005年、2035年/市域)

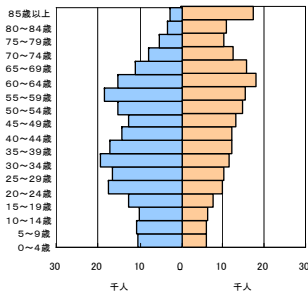

(出典)国勢調査 ※将来人口はコーホート分析により予測

年齢階層別転入転出(2010年)

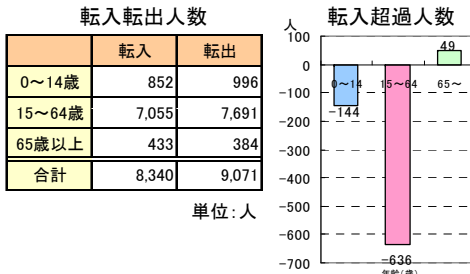

(出典)住民基本台帳人口移動報告

交通指標

駅別乗降者数の推移
(1988年、1998年、2008年)

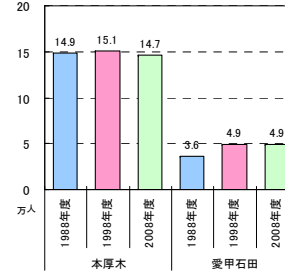

(出典)都市交通年報、鉄道事業者HP

自動車分担率
(1988年、2008年/駅2km圏)

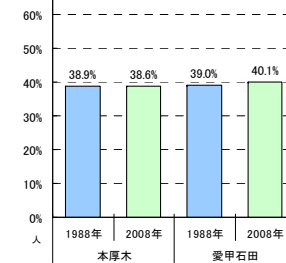

(出典)東京都市圏パーセントリップ調査

主要駅の年齢階層別鉄道トリップ数
(2005年)

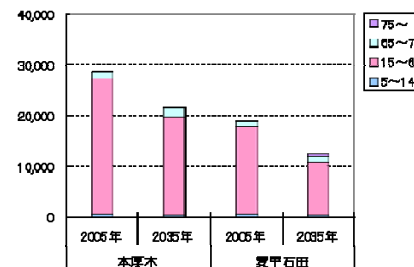

(出典)東京都市圏パーセントリップ調査

主要駅の30分圏域人口(2005年)

本厚木駅の30分圏アクセス人口
= 1,924,426人

※首都圏内の鉄道ネットワークを作成し、対象となる駅から2km圏域及び鉄道利用の場合の30分圏域をシミュレーションにより算出

拠点指標

駅からの距離別施設数及び主な施設名称(2012年)

施設名	駅からの距離	施設数	施設の例
総合・救急病院	1km以内	2	仁厚会病院、近藤病院
図書館、博物館、資料館、文化ホール	1～5km	7	海老名メディカルサポートセンター、海老名総合病院、東名厚木病院、厚木市立病院、森の里病院、湘南厚木病院、オアシス湘南病院
大型小売店(店舗面積5000㎡以上)	1～5km	11	三和フードワン海老名店、ケーヨーデイツー海老名店、ピナオーク(マルイファミリー海老名)、イオン海老名店、ショッパーズプラザ海老名(グルメシティ海老名店)、島忠海老名店 など

主要駅における流動図(2012年)

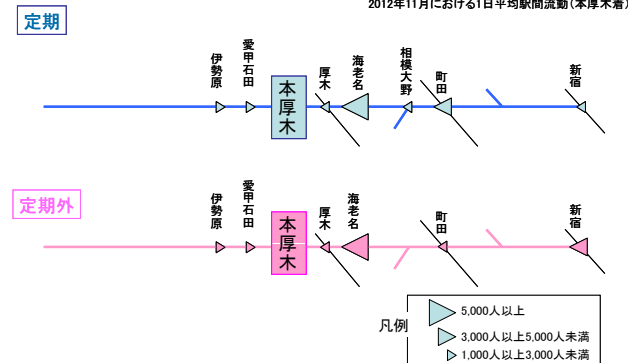

(出典)小田急電鉄資料

市区町の人口・交通の状況 ～伊勢原市～

人口指標

交通指標

人口増減：夜間人口
(1985年、2005年、2035年)

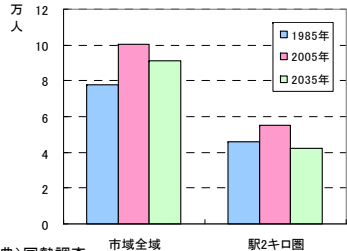

(出典)国勢調査

高齢化率
(1985年、2005年、2035年)

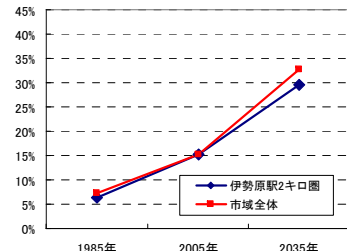

(出典)国勢調査

駅別乗降者数の推移
(1988年、1998年、2008年)

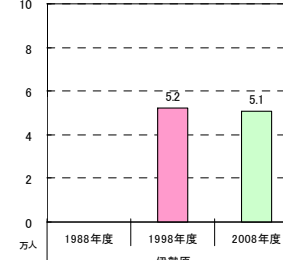

(出典)都市交通年報、鉄道事業者HP

自動車分担率
(1988年、2008年/駅2km圏)

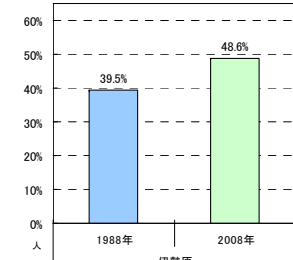

(出典)東京都市圏パーソントリップ調査

人口ピラミッド
(2005年、2035年/市域)

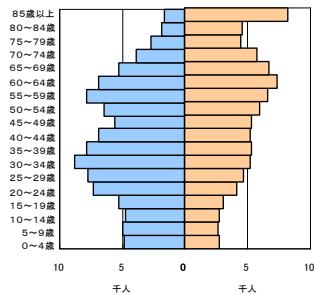

(出典)国勢調査 ※将来人口はコーホート分析により予測

年齢階層別転入転出(2010年)

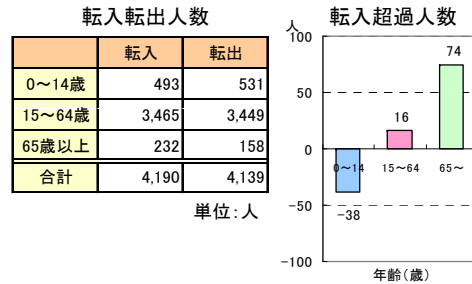

(出典)住民基本台帳人口移動報告

主要駅の年齢階層別鉄道トリップ数
(2005年)

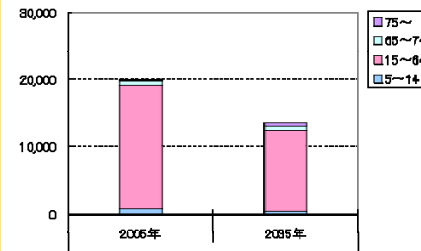

(出典)東京都市圏パーソントリップ調査

主要駅の30分圏域人口(2005年)

伊勢原駅の30分圏アクセス人口
= 1,108,824人

※首都圏内の鉄道ネットワークを作成し、対象となる駅から2km圏域及び鉄道利用の場合の30分圏域をシミュレーションにより算出

拠点指標

駅からの距離別施設数及び主な施設名称(2012年)

伊勢原駅			
施設名	駅からの距離	施設数	施設の例
総合・救急病院	1km以内	2	伊勢原協同病院、堀江医院
	1～5km	3	東海大学医学部付属病院、東名厚木病院、伊勢原日向病院
図書館、博物館、資料館、文化ホール	1km以内	3	図書館、こども科学館、伊勢原市民文化会館
	1～5km	8	高部屋公民館、成瀬公民館、玉川公民館図書室、相川公民館図書室、宮永岳彦記念美術館、比々多公民館、大田公民館、伊勢原南公民館
大型小売店(店舗面積5000㎡以上)	1km以内	2	浜田ビル(イトヨーカドー伊勢原店)、伊勢原とうきゅう
	1～5km	6	カーマホームセンター平塚田村店、スポーツデポ・ゴルフ5平塚田村店、市田厚木ビル(ダイマテックランド厚木店)、アクロスプラザ伊勢原(スーパーアルプス伊勢原下落合店)、エムアイプラザ(ロイヤルホームセンター伊勢原店)、ダイエー伊勢原店、北金目真田ショッピングセンター(ヨークマート北金目店)

主要駅における流動図(2012年)

N.A.

(出典)小田急電鉄資料

人口指標

人口増減：夜間人口
(1985年、2005年、2035年)

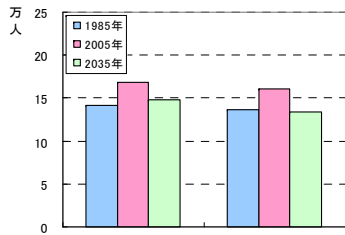

(出典)国勢調査

高齢化率
(1985年、2005年、2035年)

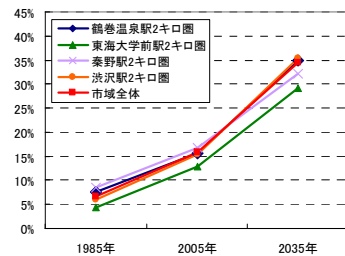

(出典)国勢調査

人口ピラミッド
(2005年、2035年/市域)

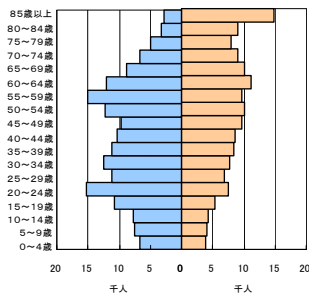

(出典)国勢調査 ※将来人口はコーホート分析により予測

年齢階層別転入転出(2010年)

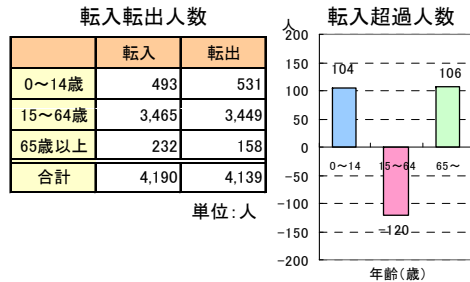

(出典)住民基本台帳人口移動報告

交通指標

駅別乗降者数の推移
(1988年、1998年、2008年)

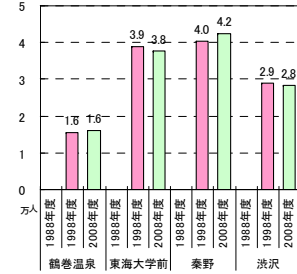

(出典)都市交通年報、鉄道事業者HP

自動車分担率
(1988年、2008年/駅2km圏)

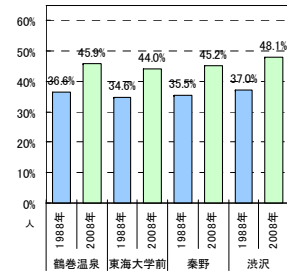

(出典)東京都市圏パーセントトリップ調査

主要駅の年齢階層別鉄道トリップ数
(2005年)

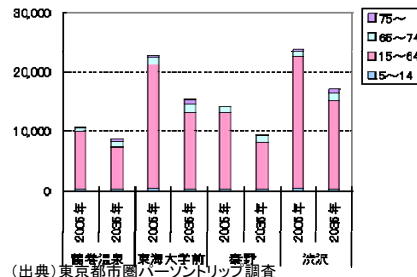

(出典)東京都市圏パーセントトリップ調査

主要駅の30分圏域人口(2005年)

秦野駅の30分圏アクセス人口
=465,257人

※首都圏内の鉄道ネットワークを作成し、対象となる駅から2km圏域及び鉄道利用の場合の30分圏域をシミュレーションにより算出

拠点指標

駅からの距離別施設数及び主な施設名称(2012年)

施設名	駅からの距離	施設数	施設の例
総合・救急病院	1km以内	1	八木病院
	1～5km	3	秦野赤十字病院、神奈川病院、くずは台病院
図書館、博物館、資料館、文化ホール	1km以内	2	市史資料室、はだのこども館
	1～5km	4	宮永岳彦記念美術館、桜土手古墳展示館、図書館、文化会館
大型小売店(店舗面積5000㎡以上)	1km以内	3	イオン秦野ショッピングセンター(イオン秦野店)、曾屋共同ビル(トイザラス秦野店)、イトーヨーカドー秦野店
	1～5km	1	カインズホーム秦野店

主要駅における流動図(2012年)

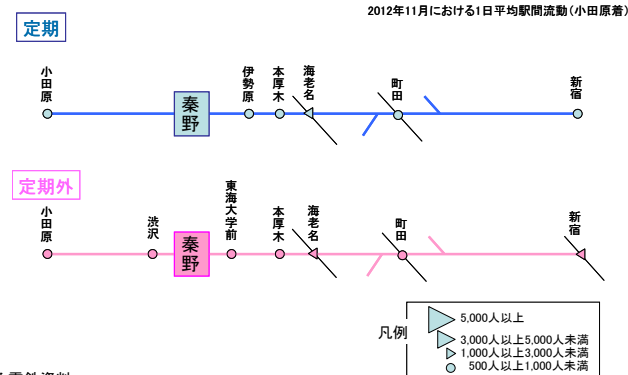

(出典)小田急電鉄資料

人口指標

人口増減：夜間人口
(1985年、2005年、2035年)

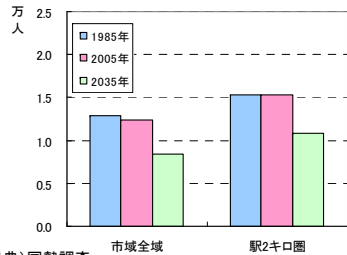

(出典)国勢調査

高齢化率
(1985年、2005年、2035年)

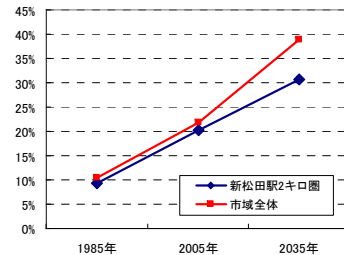

(出典)国勢調査

人口ピラミッド
(2005年、2035年/市域)

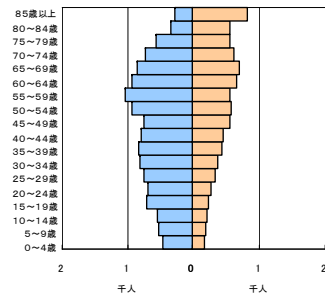

(出典)国勢調査 ※将来人口はコーホート分析により予測

年齢階層別転入転出(2010年)

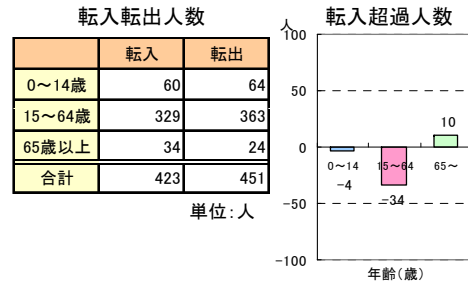

(出典)住民基本台帳人口移動報告

交通指標

駅別乗降者数の推移
(1988年、1998年、2008年)

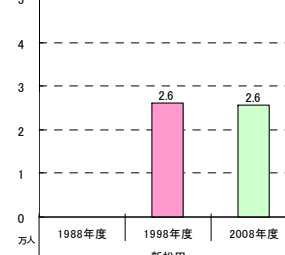

(出典)都市交通年報、鉄道事業者HP

自動車分担率
(1988年、2008年/駅2km圏)

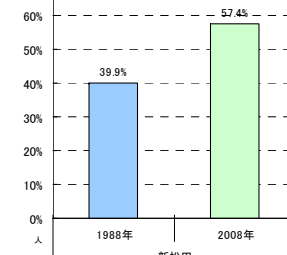

(出典)東京都市圏パーセントトリップ調査

主要駅の年齢階層別鉄道トリップ数
(2005年)

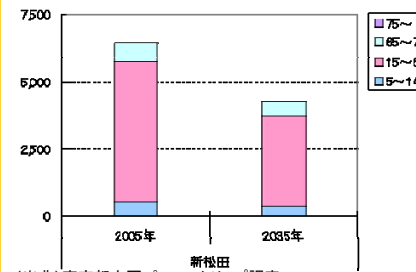

(出典)東京都市圏パーセントトリップ調査

主要駅の30分圏域人口(2005年)

新松田駅の30分圏アクセス人口
=338,166人

※首都圏内の鉄道ネットワークを作成し、対象となる駅から2km圏域及び鉄道利用の場合の30分圏域をシミュレーションにより算出

拠点指標

駅からの距離別施設数及び主な施設名称(2012年)

施設名	駅からの距離	施設数	施設の例
総合・救急病院	1km以内	1	足柄上病院
	1～5km	1	高台病院
図書館、博物館、資料館、文化ホール	1km以内	1	松田町図書館
	1～5km	1	開成町町民センター図書室
大型小売店(店舗面積5000㎡以上)	1km以内	0なし	
	1～5km	1	ヴェルミ2(ピアゴ大雄山店)

主要駅における流動図(2012年)

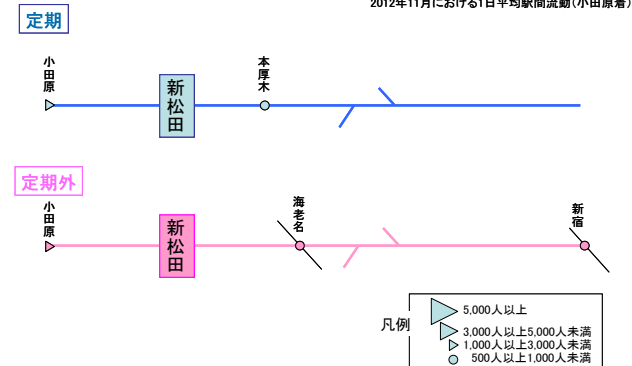

(出典)小田急電鉄資料

人口指標

人口増減：夜間人口
(1985年、2005年、2035年)

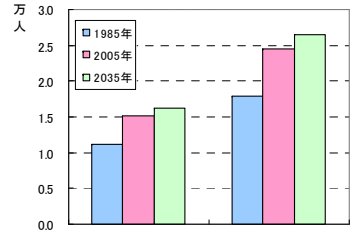

(出典)国勢調査

高齢化率
(1985年、2005年、2035年)

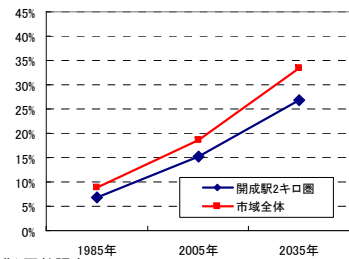

(出典)国勢調査

人口ピラミッド
(2005年、2035年/市域)

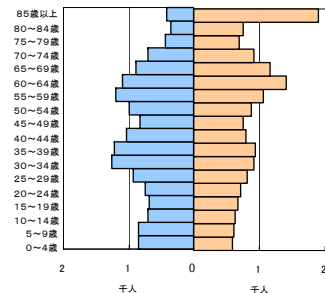

(出典)国勢調査 ※将来人口はコーホート分析により予測

年齢階層別転入転出(2010年)

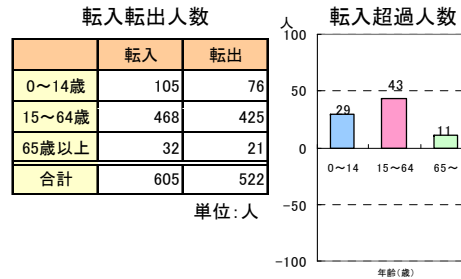

(出典)住民基本台帳人口移動報告

交通指標

駅別乗降者数の推移
(1988年、1998年、2008年)

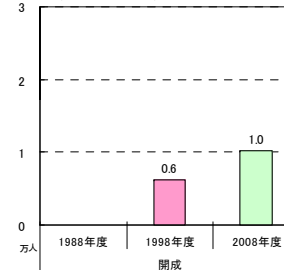

(出典)都市交通年報、鉄道事業者HP

自動車分担率
(1988年、2008年/駅2km圏)

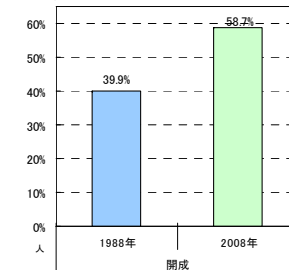

(出典)東京都市圏パーセントトリップ調査

主要駅の年齢階層別鉄道トリップ数
(2005年)

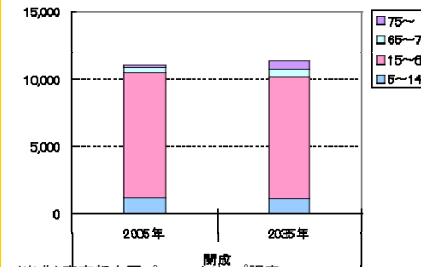

(出典)東京都市圏パーセントトリップ調査

主要駅の30分圏域人口(2005年)

N.A.

拠点指標

駅からの距離別施設数及び主な施設名称(2012年)

施設名	駅からの距離	施設数	施設の例
総合・救急病院	1km以内	0	なし
	1～5km	1	高台病院
図書館、博物館、資料館、文化ホール	1km以内	0	なし
	1～5km	0	なし
大型小売店(店舗面積5000㎡以上)	1km以内	1	マックスバリュ開成駅前店
	1～5km	8	ヴェルミ2(ピアゴ大雄山店)、開成共同ショッピングセンター(アミティかいせいモール)、遠藤ビル(マックスバリュ開成店)、ヤオマサ南足柄店、ヴェルミ3(ノジマ大雄山店) など

主要駅における流動図(2012年)

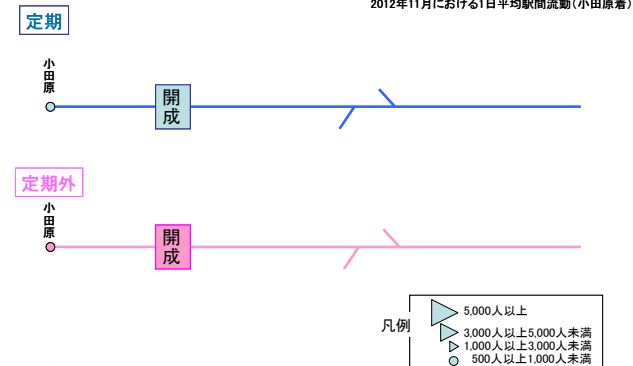

(出典)小田急電鉄資料

市区町の人口・交通の状況 ～小田原市～

人口指標

人口増減：夜間人口
(1985年、2005年、2035年)

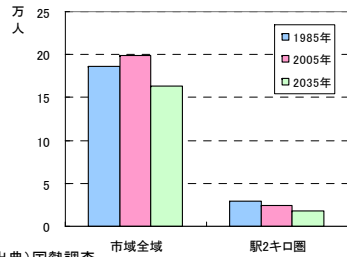

(出典)国勢調査

高齢化率
(1985年、2005年、2035年)

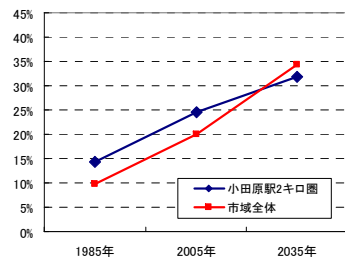

(出典)国勢調査

人口ピラミッド
(2005年、2035年/市域)

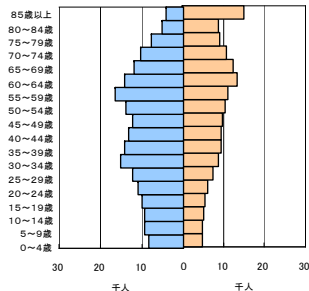

(出典)国勢調査 ※将来人口はコーホート分析により予測

年齢階層別転入転出(2010年)

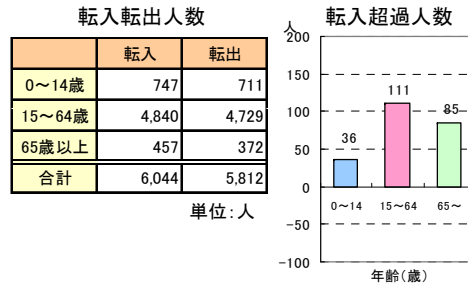

(出典)住民基本台帳人口移動報告

交通指標

駅別乗降者数の推移
(1988年、1998年、2008年)

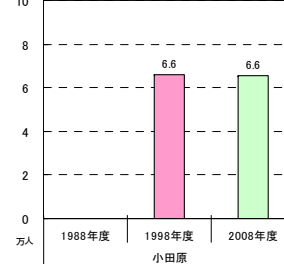

(出典)都市交通年報、鉄道事業者HP

自動車分担率
(1988年、2008年/駅2km圏)

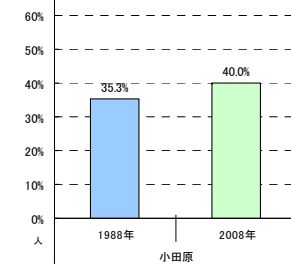

(出典)東京都圏内パーソントリップ調査

主要駅の年齢階層別鉄道トリップ数
(2005年)

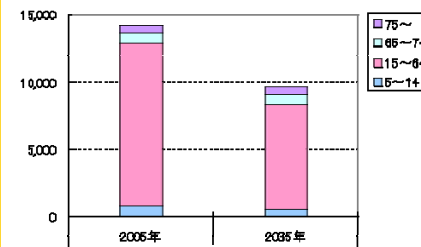

(出典)東京都圏内パーソントリップ調査

主要駅の30分圏域人口(2005年)

小田原駅の30分圏アクセス人口
=268,262人

※首都圏内の鉄道ネットワークを作成し、対象となる駅から2km圏域及び鉄道利用の場合の30分圏域をシミュレーションにより算出

拠点指標

駅からの距離別施設数及び主な施設名称(2012年)

施設名	駅からの距離	施設数	施設の例
総合・救急病院	1km以内	3	小澤病院、丹羽病院、小林病院
	1～5km	6	小田原市立病院、小田原循環器病院、間中病院、西湘病院、永井病院、山近記念総合病院
図書館、博物館、資料館、文化ホール	1km以内	1	小田原市立図書館
	1～5km	4	小田原市立かもめ図書館、小田原文学館、川東タウンセンターマロニエ図書室、白秋童謡館
大型小売店(店舗面積5000㎡以上)	1km以内	5	小田原市栄町二丁目Aブロック商業ビル(SEIYU小田原EPO店)、小田原ラスカ、小田原駅前ビル(ダイコクドラッグ小田原駅前ビル店)、新第一ビル・相産ビル、ドン・キホーテ小田原店
	1～5km	3	ダイナシティ ウェスト(ロビンソン百貨店小田原店)、小田原シティーモール・クレッセ(ニトリ小田原店)、ダイナシティ イースト(イトーヨーカドー小田原店)

主要駅における流動図(2012年)

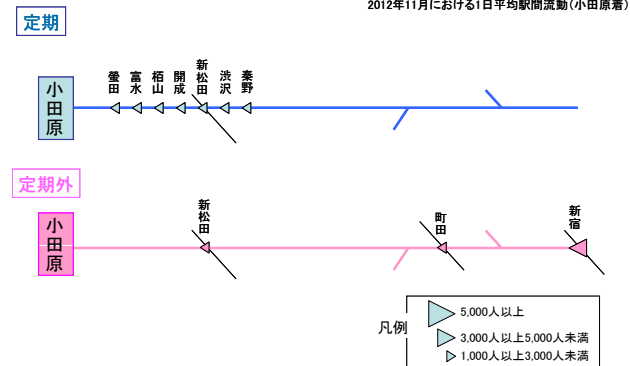

(出典)小田急電鉄資料